

FICHE TECHNIQUE COOL FLOW 5 000



Rafraîchisseur d'air adiabatique mobile au débit maximum de 5 000 m³/h



Table des matières

Principe de fonctionnement du rafraîchissement.....	2
Conseils d'utilisation.....	3
Caractéristiques techniques.....	4
Autres composants standards.....	4
Température de soufflage.....	4
Panneau de commande.....	6
Remplissage, Vidange et Nettoyage.....	9
Icônes du panneau de commande.....	10
Télécommande.....	11
Applications.....	11

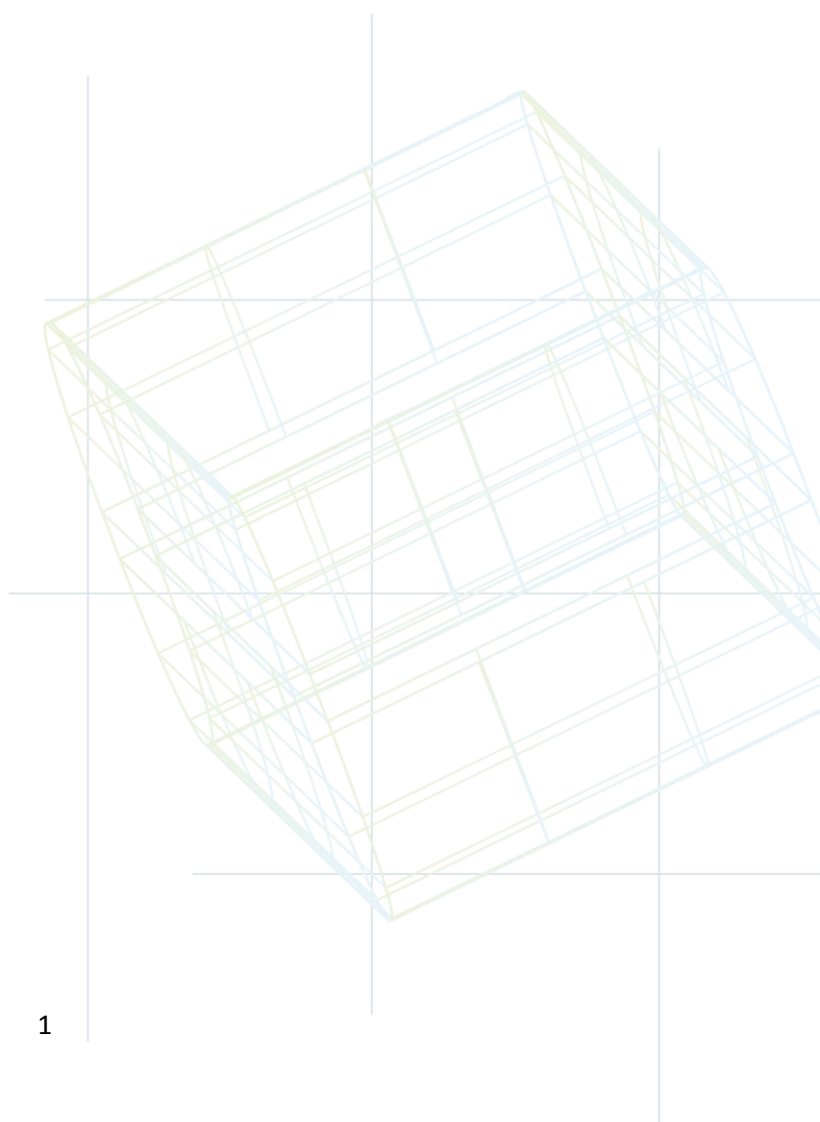

Principe de fonctionnement du rafraîchissement

1. La pompe puise l'eau dans le réservoir et la fait ruisseler à travers les alvéoles de l'échangeur.
2. L'air chaud va traverser l'échangeur imbibé d'eau et provoquer naturellement l'évaporation de l'eau.
3. Lorsque l'eau liquide se transforme en vapeur d'eau, la température de l'air se rafraîchit.
4. L'air soufflé dans le local sera refroidi et humidifié.

Grâce à ce processus, la qualité de l'air ambiant ressenti par les occupants est optimale, contrairement au système de climatisation traditionnelle qui rafraîchit, mais assèche l'air soufflé.

L'eau qui ne se sera pas évaporée tombera dans le réservoir pour être réutilisée par la pompe.

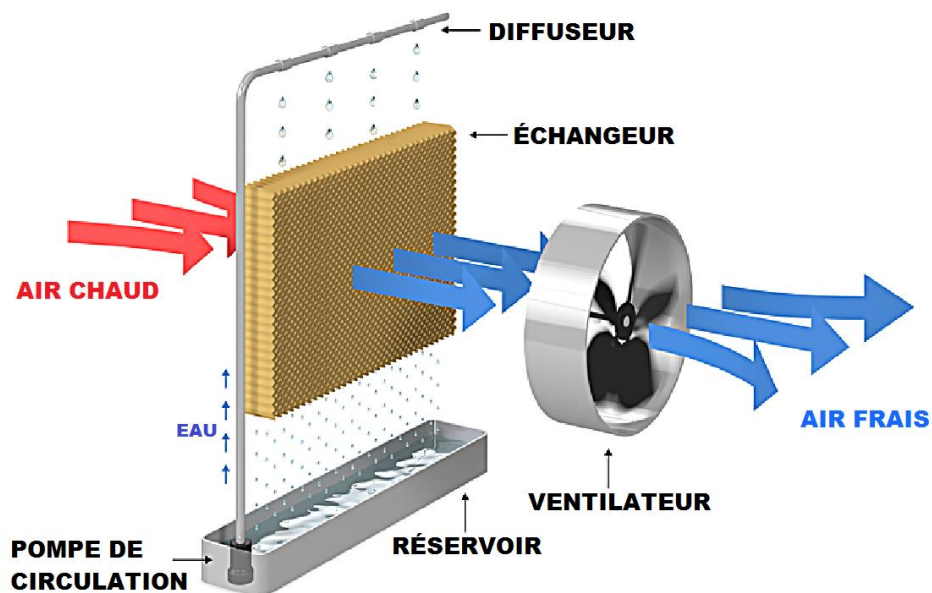

Le rafraîchisseur d'air doit être installé dans un endroit sec et bien ventilé pour garantir un renouvellement d'air satisfaisant dans la pièce.



Conseils d'utilisation

- ✓ Les conseils décrits ci-dessous participent à la longévité du rafraîchisseur Coolflow.

Lors de son fonctionnement, veillez à installer le rafraîchisseur sur une surface plane et stable.

Assurez-vous de disposer d'une alimentation électrique adéquate d'une tension $\pm 10V$. Le câble doit être correctement connecté. Vérifiez qu'une ligne de terre d'au moins $1.5mm^2$ est présente sur votre alimentation électrique. Si la tension est trop haute ou trop basse, le rafraîchisseur risque de rapidement s'endommager.

Verrouillez les roues du rafraîchisseur pendant le fonctionnement.

Pour votre sécurité, veuillez éteindre le rafraîchisseur d'air en débranchant sa prise électrique avant chaque opération de vidange, remplissage et nettoyage de l'appareil.

Nettoyez régulièrement l'échangeur et le réservoir avec une brosse à poils souples pour dégager les poussières coincées dans l'appareil.

Vidangez l'eau tous les jours pour garder un air frais soufflé par le rafraîchisseur.

Avant une longue période d'inutilisation, vidangez l'eau du rafraîchisseur pour éviter les risques d'entartement.

Ne pas couvrir dans le diffuseur d'air pendant que le rafraîchisseur fonctionne.

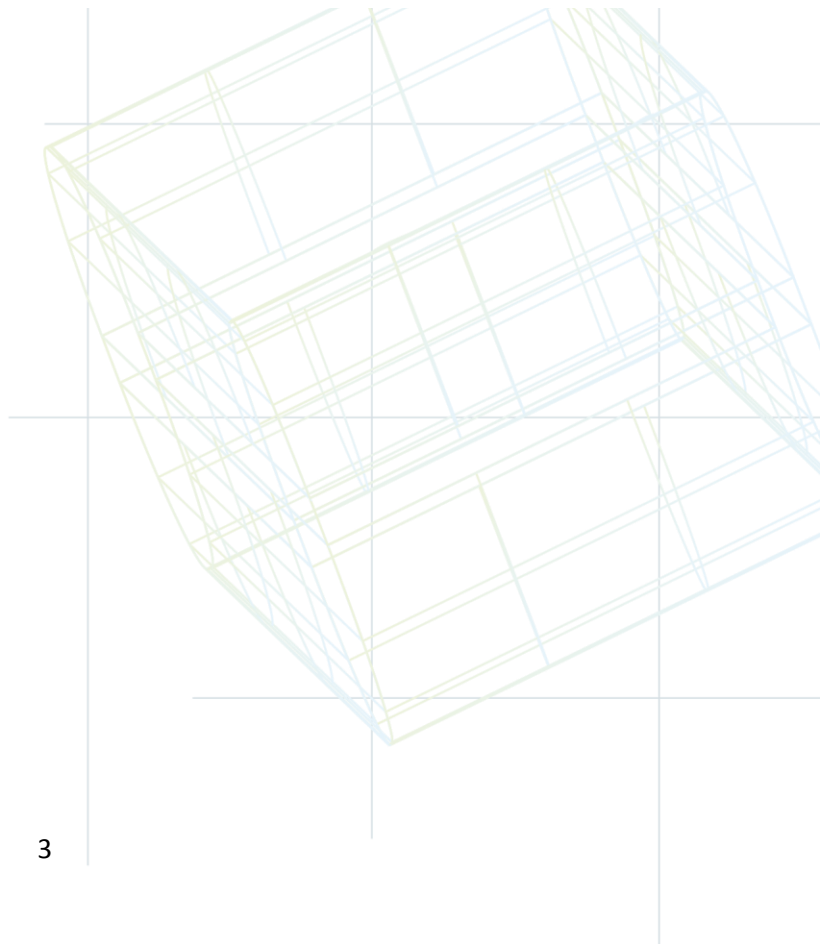

Caractéristiques techniques

Dimensions (à titre indicatif) :

600 x 430 x 1380 mm (Largeur x Profondeur x Hauteur)

Poids (à titre indicatif) :

Poids à vide = 25 Kg ; Poids en charge = 60 Kg

Capacité du réservoir :

35 L, consommation d'eau de 4 à 5 L/h

Structure :

En polypropylène injecté traité contre les ultraviolets

Raccordement électrique :

230 V, câble fourni

Puissance absorbée :

280 Watts

Section de soufflage :

540 x 540 mm avec dispositif de diffusion à balayage

Echangeur :

Echangeur en cellulose à nid d'abeilles : épaisseur de 75mm, 75% d'efficacité minimum

Niveau sonore :

58 dB(A) maximum

Autres composants standards

- Sonde de température et d'hygrométrie ambiante
 - *Une limite haute d'hygrométrie ambiante peut être définie par l'utilisateur. Si cette limite est atteinte la circulation d'eau s'arrête automatiquement.*
- Le capteur de niveau
 - *Le capteur permet d'arrêter la circulation en cas de niveau d'eau trop faible afin d'éviter la détérioration de la pompe.*
- Ventilateur à trois vitesses
- Pompe de circulation d'eau

Température de soufflage

Température de soufflage pour une efficacité d'échangeur de 75%.

HR EXT	TEMPÉRATURE DE L'AIR à l'entrée du COOLFLOW (°C)					
	20	25	30	35	40	45
	TEMPÉRATURE DE SOUFFLAGE (°C)					
10 %	10,6	14,0	17,4	20,7	23,9	27,2
20 %	11,9	15,6	19,3	23,0	26,7	30,5
30 %	13,1	17,1	21,0	25,0	29,0	33,2
40 %	14,3	18,4	22,6	26,8	31,1	35,5
50 %	15,3	19,7	24,1	28,5	33,0	37,5
60 %	16,4	20,9	25,4	30,0	34,7	39,3
70 %	17,3	22,0	26,7	31,4	36,2	41,0
80 %	18,3	23,1	27,9	32,7	37,6	42,4

HR : humidité relative

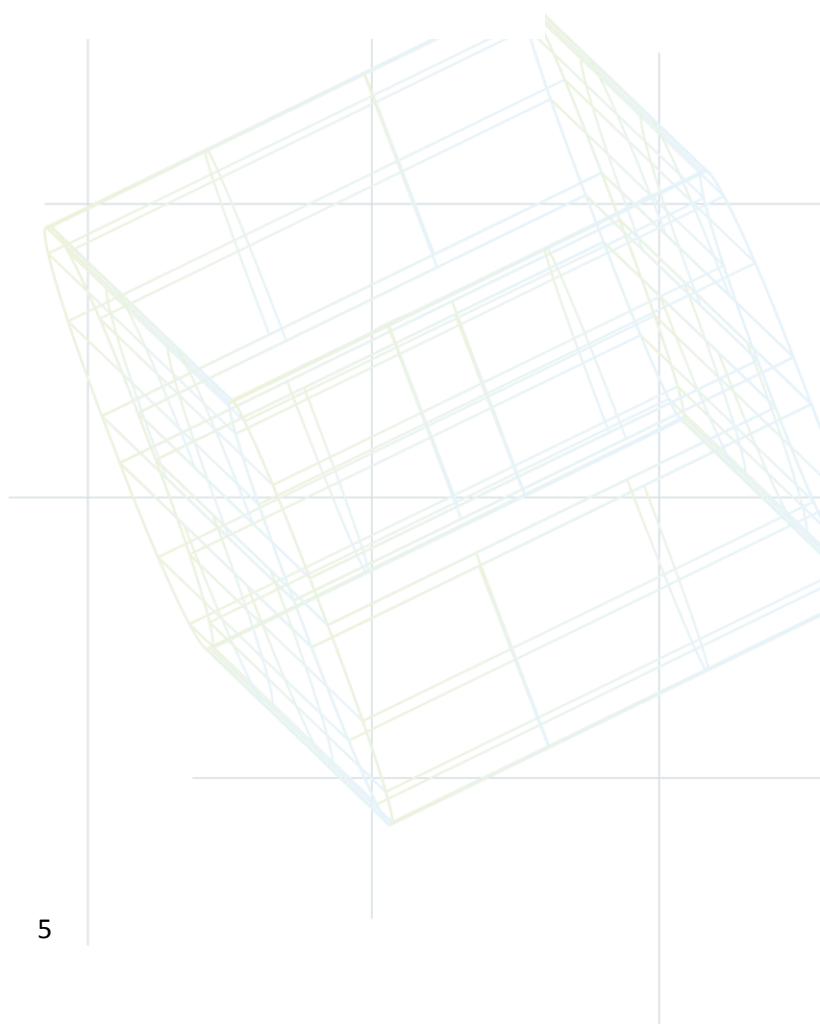

Panneau de commande

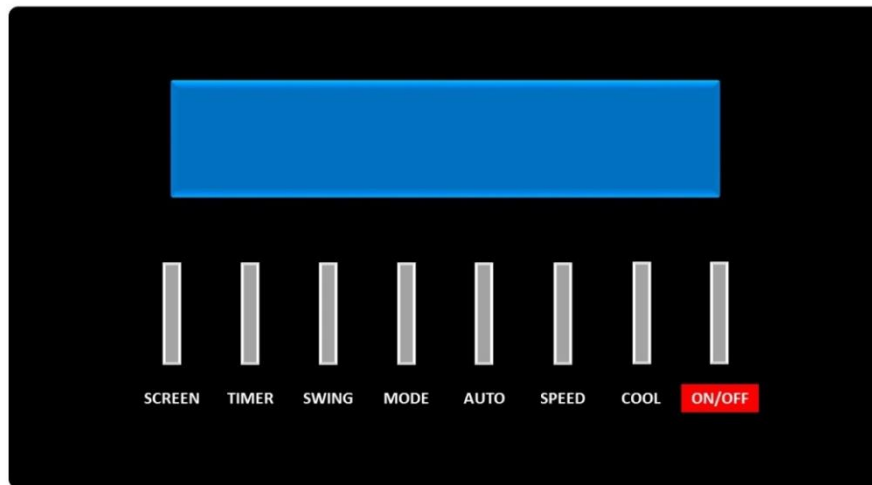

ON/OFF :

Appuyez sur "ON/OFF" pour démarrer ou éteindre le rafraîchisseur. Les grilles de ventilation s'ouvriront. Le mode et la vitesse de ventilation s'activeront en fonction du dernier état de marche. Une fois en marche, l'appareil affiche l'heure et la température ambiante.

Lors de sa mise en veille, le refroidisseur continuera à fonctionner pendant 10 secondes en mode ventilation. Pour éteindre l'appareil, débranchez la prise de courant lorsque l'appareil est en veille.

COOL :

Appuyez sur "COOL" pour activer ou désactiver la fonction rafraîchissement :

- Réglage de la limite haute d'hygrométrie ambiante : Le menu hygrométrie est disponible après avoir appuyé sur la touche "COOL". La consigne d'humidité maximale peut alors être modifiée en utilisant la touche "SPEED". Il est cependant recommandé de ne pas dépasser une hygrométrie ambiante de 70%.

Quand le réservoir d'eau atteint son niveau bas, l'icône COOL clignote, la fonction rafraîchissement s'arrête automatiquement et reprend lorsque l'appareil est réalimenté en eau. L'appareil peut fonctionner en ventilation seule, sans rafraîchissement.

Il est possible de programmer un pré-rafraîchissement de l'air, lorsque le rafraîchisseur est en mode veille :

1. Appuyez sur "COOL" pendant 3 secondes.
2. Appuyez ensuite sur "SPEED" pour régler le temps de pré-refroidissement.
3. Une fois le délai programmé, appuyez sur "COOL" à nouveau pour sauvegarder l'opération.

Le temps de pré-refroidissement est compris entre 0 et 4 minutes. 0 minute signifie éteindre la fonction de pré-refroidissement.

SPEED :

Appuyez sur "SPEED" pour régler la vitesse du ventilateur. La séquence de commutation de la vitesse du ventilateur est : vitesse lente, vitesse intermédiaire, vitesse rapide.

AUTO :

Appuyez sur "AUTO" pour activer le mode automatique :

- régler la température → régler l'humidité → activer le mode automatique

1. Lorsque l'écran LCD affiche la température, vous pouvez régler la température de consigne en appuyant sur "SPEED". La plage de réglage est comprise entre 16 et 36°C. Après avoir réglé la température, appuyez sur le bouton "AUTO" pour l'enregistrer et entrer le réglage d'humidité. Si vous n'appuyez pas sur le bouton "AUTO" après le réglage, le système quitte cette configuration sans enregistrer les modifications.
2. Lorsque l'écran LCD clignote pour afficher l'humidité, vous pouvez régler l'humidité de consigne en appuyant sur "SPEED". La plage de réglage est comprise entre 35% et 95%. Après avoir réglé l'humidité, appuyez sur le bouton "AUTO" pour l'enregistrer et passer en mode automatique. Si vous n'appuyez pas sur le bouton "AUTO" après le réglage, le système quitte cette configuration sans enregistrer les modifications.
 - Pour obtenir un air ambiant confortable, il est recommandé de régler l'hygrométrie entre 50% et 60%.
3. La période de configuration "AUTO" est de 1 minute de la première à la dernière pression sur le bouton "AUTO".
4. Lorsque le rafraîchisseur est en mode automatique, il ajuste automatiquement la vitesse du ventilateur et la fonction rafraîchissement, en fonction de la température ambiante :
 - Si la température ambiante est 1°C plus élevée que la température de consigne, la vitesse intermédiaire du ventilateur s'activera.
 - Si la température ambiante est au moins 2°C plus élevée que la température de consigne, la vitesse rapide du ventilateur s'activera.
 - Si la température ambiante est au moins 1°C degré inférieur à la température de consigne, la vitesse lente du ventilateur s'activera pendant 1 minute. Au-delà de ce délai, le mode rafraîchissement cessera de fonctionner, le rafraîchisseur fonctionnera alors en ventilation seule.
 - Si l'humidité ambiante est inférieure de 5% au seuil programmé, la fonction rafraîchissement s'activera.
 - Si l'humidité ambiante est supérieure au seuil programmé la fonction rafraîchissement cessera de fonctionner.

Note : *Hystérésis : humidité 5% / température 1°C*

5. Lorsque vous allumez le rafraîchisseur, appuyez sur le bouton "AUTO" pendant 3 secondes pour activer/désactiver l'affichage de la température et de l'humidité. Lorsque vous activez l'affichage de la température et de l'humidité, l'écran LCD affiche alternativement la température et l'humidité toutes les 3 secondes. Lorsque vous désactivez l'affichage de la température et de l'humidité, l'écran LCD affiche "00".

Note : *La fonction "MODE" sur le panneau sera hors de contrôle en mode de contrôle automatique.*

MODE :

Appuyez sur "MODE" pour choisir l'un des 3 modes de ventilation. Il change à chaque pression sur le bouton "MODE" dans l'ordre décrit ci-dessous :

1. Ventilation standard : Le rafraîchisseur fonctionne à la vitesse de consigne du ventilateur.
2. Ventilation naturelle : La vitesse du ventilateur varie en fonction du courant d'air naturellement présent dans la pièce. A l'aide de la touche "SPEED", la vitesse de ventilation peut être définie manuellement.
3. Ventilation sommeil : Durant le sommeil, la température de notre corps diminue. Le scénario de ventilation sera le suivant :
 - Si la ventilation est réglée sur vitesse rapide, le refroidisseur fonctionnera toujours à grande vitesse pendant 30 minutes, puis passera en vitesse intermédiaire pendant 30 minutes, par la suite il tournera à vitesse lente.
 - Si la ventilation est réglée sur vitesses intermédiaire, le refroidisseur fonctionnera encore à vitesse moyenne pendant 30 minutes puis tournera à vitesse lente.
 - Si la ventilation est réglée sur vitesses faible, le refroidisseur continuera à fonctionner à vitesse lente.

SWING :

Appuyez sur "SWING" et pour activer ou désactiver de la fonction balayage au soufflage.

1. Appuyez une fois sur "SWING" pour activer le balayage gauche-droite.
2. Appuyez deux fois sur "SWING" pour désactiver le balayage gauche-droite et activer le balayage haut-bas.
3. Appuyez trois fois sur "SWING" pour désactiver le balayage haut-bas.
4. Appuyez quatre fois sur "SWING" pour activer le balayage gauche-droite et haut-bas.
5. Appuyez cinq fois sur "SWING" pour désactiver le balayage gauche-droite et haut-bas.

TIMER :

Appuyez sur "TIMER" et pour définir la plage horaire de fonctionnement de l'appareil. Il est possible de programmer une heure de mise en marche (ON) et une heure d'arrêt de l'appareil (OFF) automatique.

1. Appuyez un fois sur "TIMER", le voyant de "TIMER" va clignoter.
2. Appuyez ensuite sur "SPEED" pour régler l'heure de mise en marche du rafraîchisseur.
3. Appuyez sur "TIMER" pour sauvegarder le réglage.
4. Appuyez une seconde fois sur "SPEED" pour régler l'heure de mise en veille du rafraîchisseur.
5. Enfin, appuyez à nouveau sur "TIMER" pour sauvegarder le réglage.

Pour annuler le réglage de la minuterie:

1. Réglez l'heure sur 00.
2. Appuyez sur "ON/OFF" lorsque le voyant "TIMER" clignote.
3. Appuyez une deuxième fois sur "ON/OFF" lorsque le voyant "TIMER". Cette manipulation va redémarrer le refroidisseur.

SCREEN :

En mode veille ou en fonctionnement, appuyez sur "SCREEN" ou pour allumer ou éteindre le rétro-éclairage de l'écran.

Remplissage, Vidange et Nettoyage

Pour votre sécurité, veuillez éteindre le rafraîchisseur d'air avant chaque opération de vidange, remplissage et nettoyage de l'appareil.

Ajouter toujours de l'eau propre dans le rafraîchisseur.

Remplissage du réservoir :

1. Ouvrez le couvercle comme le montre l'image ci-contre.
2. Ajoutez de l'eau en veillant à ne pas éclabousser le moteur et les autres pièces, afin d'éviter d'endommager les composants électroniques.
3. Observez la jauge d'eau en dessous du couvercle pour connaître le niveau d'eau dans le réservoir.
4. Ajoutez de l'eau jusqu'à la ligne MAX, ne pas dépasser ce seuil sinon de l'eau peut déborder du réservoir et endommager les composants.

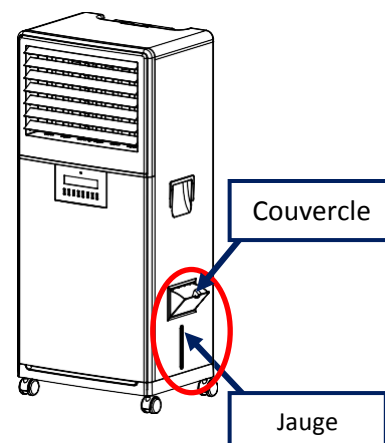

Vidange du réservoir :

1. Se munir d'un récipient permettant de contenir l'eau du réservoir.
2. Au dos de l'appareil, tirez le bouchon vers le bas pour vidanger le réservoir.





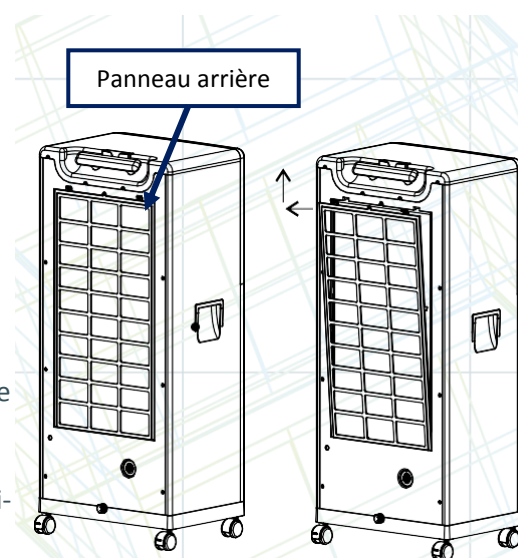









Nettoyage des composants :

1. Détachez les vis sur le panneau arrière.
2. Appuyez sur les clips et sortez le panneau.
3. Détachez les vis entre le panneau arrière et le panneau avant.
4. Tenez le panneau arrière et détachez-le.
5. Vous pouvez à présent nettoyer les composants avec une brosse à poils souples.
6. Remonter le rafraîchisseur en inversant l'ordre des opérations ci-dessus.



Icônes du panneau de commande











• Liste des icônes	
	: Icône télécommande
	: Icône de mise en marche/arrêt. La vitesse de l'affichage dynamique dépend de la vitesse du vent.
	: Icône Ventilateur. Il s'affiche lorsque le ventilateur est actif.
	: Icône mode Cool. Il s'affiche lorsque le mode Cool est actif.
	: Icône mode Auto. Il s'affiche lorsque le mode Auto est actif.
	: Icône remplissage. Il s'affiche lorsque le réservoir d'eau à besoin d'être rempli.
	: Icône nettoyage/vidange
	: Icône ventilation standard. Il s'affiche lorsque le mode ventilation sommeil est actif.
	: Icône ventilation naturelle. Il s'affiche lorsque le mode ventilation sommeil est actif.
	: Icône ventilation sommeil. Il s'affiche lorsque le mode ventilation sommeil est actif.
	: Icône Swing haut/bas. Il s'affiche quand le balayage haut/bas est actif.
	: Icône Swing droite/gauche. Il s'affiche quand le balayage droite/gauche est actif.
	: Icône Timer. Il s'affiche quand la plage horaire de fonctionnement de la minuterie est active.
L	: Icône Vitesse lente. Il s'affiche quand le ventilateur du rafraîchisseur fonctionne en vitesse lente.
M	: Icône Vitesse intermédiaire. Il s'affiche quand le ventilateur du rafraîchisseur fonctionne en vitesse moyenne.
H	: Icône Vitesse rapide. Il s'affiche quand le ventilateur du rafraîchisseur fonctionne en vitesse rapide.
	: Afficheur de la température ambiante. Il indique la valeur des paramètres pendant les réglages
°C	: Icône de température
%	: Icône d'humidité/hygrométrie
H	: Icône horaire (heure)

Télécommande

Les différentes fonctionnalités de l'appareil sont gérées de la même manière à partir de la télécommande sans fil.

Fonctions déportées sur la télécommande :

	Fonction ON/OFF
	Fonction MODE
	Fonction SWING
	Fonction COOL
	Fonction AUTO
	Fonction SPEED
	Fonction TIMER
	Fonction SCREEN



Applications

- cuisine, salle à manger, chambre à coucher...
- bureaux, salles de réunion, salles d'attente...
- magasins divers, supermarchés, restaurants...

